



RF62**



Холодильник

Руководство пользователя

Русский

Представьте... ВОЗМОЖНОСТИ

Благодарим вас за приобретение продукта компании Samsung.
Для получения более полной информации зарегистрируйте
свое устройство на веб-сайте
www.samsung.com/register

SAMSUNG

Напольное устройство

Сведения о технике безопасности

СВЕДЕНИЯ О ТЕХНИКЕ БЕЗОПАСНОСТИ

- Перед началом эксплуатации устройства внимательно прочтите данное руководство, а затем храните его в безопасном месте около устройства на случай, если потребуются дополнительные сведения.
- Используйте это устройство только для целей, описанных в настоящем руководстве. Данное устройство не предназначено для использования людьми (в том числе детьми) с ограниченными физическими, сенсорными и умственными возможностями, а также не имеющими соответствующего опыта или знаний; исключения возможны при надлежащем надзоре за такими людьми или их предварительном обучении лицами, ответственными за их безопасность.
- Содержащиеся в этом руководстве предупреждения и инструкции по технике безопасности не охватывают все возможные условия и ситуации. Поэтому при установке, эксплуатации и обслуживании данного устройства вы должны быть внимательны, соблюдать осторожность и руководствоваться здравым смыслом.
- Поскольку это руководство относится сразу к нескольким моделям, некоторые характеристики данного устройства могут незначительно отличаться от описанных ниже, а отдельные знаки предупреждения могут быть неприменимы. При возникновении вопросов или проблем обращайтесь в ближайший сервисный центр или посетите веб-сайт www.samsung.com для получения справочных и информационных материалов.

Важные знаки безопасности и меры предосторожности

	Неосторожное обращение может привести к тяжелым травмам или летальному исходу.
	Неосторожное обращение может привести к травмам или порче имущества.
	Запрещено выполнять эти действия.
	НЕ разбирать.
	НЕ прикасаться.
	Строго следуйте инструкции.
	Отключите шнур питания от розетки.
	Чтобы избежать поражения электрическим током, убедитесь, что устройство заземлено.
	Для получения справки обратитесь в сервисный центр.

02_ Сведения о технике безопасности



Примечание.

Данные предупреждающие знаки призваны оградить пользователей устройства и окружающих от получения травм.

Тщательно следуйте их указаниям.

Ознакомившись с руководством, сохраните его в надежном месте для справки.

Уведомление о соответствии требованиям ЕС

Данное изделие отвечает требованиям Директивы по низковольтным устройствам (2006/95/EC), Директивы по электромагнитной совместимости (2004/108/EC) и Директивы по экологическому проектированию (2009/125/EC), дополняемой Нормой (ЕС) No 643/2009 Европейского Союза.



МЕРЫ ПРЕДОСТОРОЖНОСТИ ПРИ ТРАНСПОРТИРОВКЕ И РАЗМЕЩЕНИИ



- При транспортировке и установке устройства необходимо соблюдать осторожность, чтобы не нарушить циркуляцию хладагента.
- При утечке хладагент может повредить глаза или воспламениться. В случае обнаружения утечки газа устраните все источники открытого огня и потенциально возгораемые объекты, а затем в течение нескольких минут проветрите помещение, в котором находится устройство.
- Чтобы избежать образования легковоспламеняющейся газозвушной смеси в случае нарушения циркуляции хладагента, размер помещения, в котором можно устанавливать устройство, следует выбирать в зависимости от количества используемого хладагента.
- Никогда не включайте устройство при наличии признаков повреждения. Если возникает сомнения, проконсультируйтесь с продавцом. На каждые 8 г хладагента R600a должно приходиться не менее 1 м³ помещения, в котором будет размещен холодильник. Точное количество хладагента в вашем устройстве указано на паспортной табличке внутри холодильника.



МЕРЫ ПРЕДОСТОРОЖНОСТИ ПРИ УСТАНОВКЕ



- Не устанавливайте холодильник во влажном помещении или там, где он может контактировать с водой
- Поврежденная изоляция электрических компонентов может привести к поражению электрическим током или возгоранию
- Не размещайте холодильник в зоне действия прямых солнечных лучей или тепла от печей комнатных обогревателей или других устройств
- Не подключайте несколько устройств к одному блоку питания. Холодильник должен быть подключен

к отдельной розетке, рабочее напряжение которой соответствует указанному на паспортной табличке холодильника.

- Это обеспечит оптимальную работу устройства и предотвратит перегрузку домашней электросети и перегрев проводки, который может стать причиной возгорания
- Не включайте вилку шнура питания в незакрепленную стенную розетку
- В противном случае возможно поражение электрическим током или возгорание
- Не используйте шнур питания со следами повреждения по длине и по краям
- Не ставьте тяжелые предметы на шнур питания и не допускайте резких изгибов
- Не распыляйте аэрозоли вблизи холодильника
- При использовании аэрозолей вблизи холодильника может произойти взрыв или пожар



- Допускается эксплуатация только надлежащим образом установленного холодильника
- Подключите шнур питания в правильном положении — так, чтобы он свешивался вниз
- При перевернутом подключении шнура питания провода могут разъединиться, из-за чего возможен пожар или поражение электрическим током
- Следите, чтобы вилка шнура питания не была зажата задней стенкой холодильника: это может повредить ее
- При перемещении холодильника постарайтесь не прижать и не повредить шнур питания
- Это может привести к возгоранию
- Устройство следует располагать так, чтобы обеспечить постоянный доступ к вилке шнура питания



- Холодильник должен быть заземлен
- При незаземленном холодильнике возможна утечка тока и связанное с ней поражение электрическим током
- Не используйте для заземления газовые трубы, телефонные линии или другие проводники электрического тока.
- При неправильном использовании заземляющего штекера возникает риск поражения электрическим током



- Для замены поврежденного шнура питания немедленно обратитесь к изготовителю или сотруднику сервисного центра.
- Замену плавкого предохранителя холодильника должен выполнять квалифицированный специалист или сервисный центр.
- В противном случае возможно поражение электрическим током или травма.



ОСТОРОЖНО!

ИНСТРУКЦИИ ПО УСТАНОВКЕ

- Убедитесь в отсутствии препятствий для вентиляционных отверстий.
- Установленное устройство разрешается включать не

ранее чем через два часа.



МЕРЫ ПРЕДОСТОРОЖНОСТИ ПРИ ИСПОЛЬЗОВАНИИ





- Не вставляйте вилку шнура питания мокрыми руками.
- Не храните на холодильнике различные предметы.
- В противном случае возможны травмы и/или имущественный ущерб: эти предметы могут упасть во время открытия или закрытия дверцы.
- Не ставьте на холодильник контейнеры с жидкостью.
- Если она прольется, может возникнуть пожар или поражение электрическим током.
- Не позволяйте детям висеть на дверце холодильника.
- Это может привести к тяжелым травмам.
- Если холодильник остается без присмотра, не оставляйте дверцы открытыми и не позволяйте детям залезать внутрь.
- Дети могут оказаться заблокированными и получить серьезные травмы из-за переохлаждения.
- Не вставляйте пальцы и посторонние предметы в отверстие диспенсера.
- Вы можете получить травму или повредить оборудование.
- Не храните в холодильнике летучие или воспламеняющиеся вещества, такие как бензол, растворитель, спирт, эфир, сжиженный углеводородный газ.
- При хранении этих продуктов может произойти взрыв.
- Не храните в холодильнике медицинские препараты, химические или другие вещества, чувствительные к низкой температуре.
- Не храните в холодильнике вещества, требующие строгого температурного контроля.
- Не размещайте и не используйте электроприборы внутри холодильника, кроме тех что рекомендованы изготовителем
- Не сушите камеру холодильника феном. Не ставьте внутрь холодильника зажженную свечу чтобы удалить неприятные запахи
- Может возникнуть пожар или поражение электрическим током
- Не прикасайтесь к внутренним стенкам морозильной камеры и хранящимся в ней продуктам мокрыми руками
- В противном случае существует риск обморожения
- Не используйте механические приборы и другие средства для ускорения процесса размораживания, кроме рекомендованных изготовителем
- Избегайте нарушения циркуляции хладагента



- Данное устройство предназначено только для хранения продуктов питания в домашних условиях
- Бутылки необходимо размещать вплотную друг к другу чтобы они не выпали из холодильника.
- В случае обнаружения утечки газа уберите все источники открытого огня и воспламеняемые объекты, а затем в течение нескольких минут проветрите помещение, в котором находится устройство
- Используйте только светодиодные лампы, предоставленные изготовителем или сотрудниками

Сведения о технике безопасности _03

- сервисного центра.
- Следите, чтобы дети не играли с холодильником и не забирались внутрь
-
-  • Не разбирайте и не ремонтируйте холодильник самостоятельно
- В противном случае существует риск возгорания сбоев в работе холодильника и травм. При обнаружении неисправности обратитесь к сотрудникам сервисного центра.

-  • Если при работе устройства появляется странный шум, дым или запах гари, немедленно отсоедините шнур питания и обратитесь в ближайший сервисный центр
- В противном случае может произойти возгорание или поражение электрическим током. Убедитесь в отсутствии препятствий для вентиляционных отверстий или крепежной конструкции
 - В случае возникновения трудностей при замене освещения обратитесь к сотрудникам сервисного центра.
 - Если устройство оснащено светодиодной лампой, не разбирайте лампу и ее крышку самостоятельно
 - Обратитесь к сотрудникам сервисного центра
 - Если в холодильнике появилась пыль или вода, отсоедините вилку шнура питания от розетки и обратитесь в сервисный центр Samsung Electronics.
 - Иначе может возникнуть пожар

ОСТОРОЖНО! ИНСТРУКЦИИ ПО ИСПОЛЬЗОВАНИЮ

-  • Чтобы обеспечить оптимальную работу устройства, соблюдайте следующие указания:
- Не помещайте продукты вблизи вентиляционных отверстий на задней панели устройства — это может создать помехи для свободной циркуляции воздуха в холодильнике.
 - Перед тем как положить продукты в холодильник, плотно заворачивайте их или помещайте в герметичные контейнеры.
 - Не храните в морозильной камере газированные или шипучие напитки. Не ставьте в морозильную камеру бутылки или стеклянные контейнеры.
 - При замораживании содержимого стекло может лопнуть и привести к травме или порче имущества.
 - Не вносите изменений в функциональность холодильника.
 - Такие модификации могут привести к травме и/или порче имущества. Любые выполняемые третьей стороной изменения или модификации данного конструктивно законченного устройства не охватываются гарантийными обязательствами компании Samsung. Компания Samsung также не несет ответственности за проблемы безопасности, возникшие в связи с указанными модификациями.
 - Не загромождайте вентиляционные отверстия.
 - Если вентиляционные отверстия будут закрыты,

04_ Сведения о технике безопасности

особенно пластиковыми мешками, это может привести к переохлаждению холодильника. Продолжительное переохлаждение может привести к поломке фильтра для воды и вызвать утечку воды.

- Не кладите свежие продукты рядом с замороженными.
- Соблюдайте сроки хранения замороженных продуктов.
- Наливайте в емкость для воды, лоток для льда и формы только питьевую воду.
- Пользуйтесь только генератором льда, входящим в комплект поставки.
- Шланг подачи воды к холодильнику должен устанавливаться/подключаться только надлежащим квалифицированным специалистом, при этом разрешается подача только питьевой воды.
- Для нормальной работы генератора льда необходимо давление воды 138–862 кПа (1,4–8,8 кгс/см³).

ОСТОРОЖНО! ИНСТРУКЦИИ ПО ОЧИСТКЕ И ОБСЛУЖИВАНИЮ

-  • Не распрыскивайте воду прямо внутри холодильника и на его внешнюю поверхность.
- Может произойти пожар или поражение электрическим током.
 - Не распрыскивайте воспламеняющиеся вещества вблизи холодильника.
 - В противном случае существует риск взрыва или пожара.
 - Не распрыскивайте чистящие средства прямо на дисплей.
 - Напечатанные на нем буквы могут стереться.
 - Удалите загрязнение и пыль со штырьков вилки. При чистке вилки не используйте мокрую или влажную ткань; удаляйте загрязнения и пыль.
 - В противном случае существует риск возгорания или поражения электрическим током.
 - Не вставляйте пальцы и посторонние предметы в отверстие диспенсера и ледогенератора.
 - Это может повлечь за собой травмы или повреждение оборудования.

-  • Перед чисткой или обслуживанием холодильника необходимо отключать его от розетки.

ВНИМАНИЕ! МЕРЫ ПРЕДОСТОРОЖНОСТИ ПРИ УТИЛИЗАЦИИ

-  • Перед утилизацией устройства убедитесь, что ни одна из труб, расположенных на его задней части, не имеет повреждений.
- В качестве хладагента используется R600a или R134a. Чтобы узнать, какой хладагент используется в холодильнике, сверьтесь с этикеткой компрессора на задней части корпуса устройства или с паспортной табличкой внутри холодильника. Если устройство содержит огнеопасный газ (хладагент R600a), обратитесь в местные уполномоченные органы за инструкциями по безопасной утилизации холодильника. В изоляционном материале содержится циклопентан. Газы, при помощи

- которых надувается изоляционный материал, требуют особой утилизации. За сведениями по экологически безопасной утилизации таких газов обратитесь в местные органы власти. Перед утилизацией холодильника убедитесь, что ни одна из труб, расположенных на его задней части, не повреждена. Трубы следует утилизировать на открытой местности.
- Хладагент изобутан (R600a) является безопасным для окружающей среды природным газом, но он легко воспламеняется. При транспортировке и установке устройства необходимо соблюдать осторожность, чтобы не нарушить циркуляцию хладагента.
 - При утилизации данного холодильника (как и любого другого) снимите дверцы и уплотните тели дверцы, чтобы дети или домашние животные не оказались заблокированными внутри устройства. Не вытаскивайте из холодильника полки, чтобы дети не смогли в него залезть. Не позволяйте им играть со старым устройством.
 - При утилизации упаковки устройства убедитесь, что она не вредит окружающей среде.



ДОПОЛНИТЕЛЬНЫЕ СОВЕТЫ ПО ПРАВИЛЬНОМУ ИСПОЛЬЗОВАНИЮ

- В случае отключения электроэнергии обратитесь в местный офис энергетической компании и узнайте, сколько продлятся ремонтные работы.
- Перебои энергоснабжения в большинстве случаев устраняются в течение одного-двух часов и не влияют на работу холодильника. Тем не менее, во время выключения питания старайтесь пользоваться холодильником как можно реже.
- Если устранение сбоя питания займет более 24 часов, извлеките все замороженные продукты из морозильной камеры.
- Если в комплект холодильника входят ключи, их необходимо хранить в недоступном для детей месте подальше от самого холодильника.
- Если устройство долго находится в помещении с температурой ниже минимального значения диапазона рабочей температуры, оно может работать нестабильно (внутренняя температура может быть слишком высокой).
- Не храните продукты, которые быстро портятся при

низких температурах (например, бананы, дыни).

- Устройство не требуется размораживать вручную: эта процедура выполняется автоматически.
- Повышение температуры в процессе разморозки соответствует требованиям стандарта ISO. Чтобы избежать нежелательного повышения температуры замороженных продуктов в процессе разморозки устройства, заверните каждый из них в несколько слоев газетной бумаги.
- Любое повышение температуры замороженных продуктов в процессе разморозки сокращает срок хранения таких продуктов.

Советы по экономии энергии

- Установите холодильник в прохладной сухой комнате с достаточной вентиляцией. Обеспечьте, чтобы на него не падал прямой солнечный свет и никогда не устанавливайте его рядом с прямым источником тепла (например, батареей отопления).
- Никогда не загромождайте на холодильнике никакие отверстия или решетки.
- Дайте теплой пище остыть до комнатной температуры перед тем, как ставить ее в холодильник.
- Кладите в холодильную камеру замороженные продукты, которые вы хотите оттаять. В этом случае вы можете использовать низкие температуры замороженных продуктов для охлаждения продуктов в холодильной камере.
- Не держите дверцу холодильника открытой слишком долго, когда кладете в него продукты или вынимаете их. Чем на меньшее время открывается дверца, тем меньше льда образуется в морозильной камере.
- Регулярно очищайте заднюю панель холодильника. Пыль увеличивает энергопотребление.
- Не устанавливайте температуру ниже необходимого уровня.
- У основания холодильника и у задней панели должно быть достаточно места для циркуляции воздуха. Не перекрывайте вентиляционные отверстия.
- При установке холодильника оставьте зазоры справа, слева, сзади и сверху. Это позволит вам снизить энергопотребление и, соответственно, сумму счетов за электричество.

Оглавление

УСТАНОВКА И НАСТРОЙКА ХОЛОДИЛЬНИКА	06
ЭКСПЛУАТАЦИЯ ХОЛОДИЛЬНИКА SAMSUNG	15
УСТРАНЕНИЕ НЕПОЛАДОК	19

Установка и настройка холодильника

ПОДГОТОВКА К УСТАНОВКЕ ХОЛОДИЛЬНИКА

Благодарим вас за покупку холодильника Samsung. Надеемся, что вы останетесь довольны множеством современных функций и особенностей данного устройства.

Выбор наилучшего местоположения для холодильника

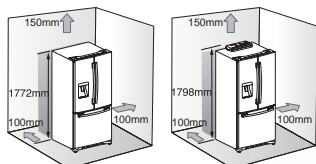

- Устанавливайте холодильник поближе к водопроводу.
- Не ставьте холодильник в зоне действия прямых солнечных лучей.
- Холодильник должен находиться на ровной (или почти ровной) поверхности.
- Холодильник должен быть установлен так, чтобы его дверцы свободно открывались.
- Обеспечить достаточно пространства справа, слева, сзади и сверху для циркуляции воздуха. В противном случае внутренняя система охлаждения может работать неправильно.
- Обеспечить свободное перемещение устройства для обслуживания и ремонта.

Важно! Убедитесь, что холодильник удастся без труда доставить в выбранное место: измерьте дверные проемы (высоту и ширину), пороги, потолки, лестницы и др.

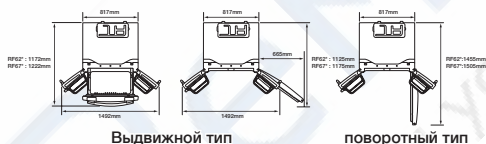

- Устанавливайте холодильник так, чтобы справа, слева, сзади и сверху оставалось свободное пространство. Это поможет сэкономить электроэнергию и уменьшить сопутствующие расходы
- Оптимальная работа холодильника гарантируется при окружающей температуре не ниже 10 °C
- Не эксплуатируйте холодильник в условиях высокой влажности

06_ Установка и настройка

Перемещение холодильника



Чтобы не поцарапать пол, переведите передние регулируемые ножки в верхнее положение (над полом). См. в данном руководстве раздел «Регулировка дверец» (стр. 13).

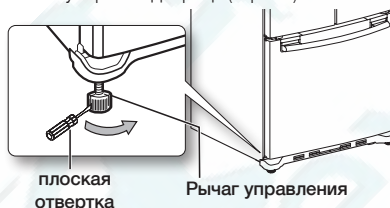

Установочная поверхность

Для надлежащей установки холодильника его следует размещать на ровной жесткой поверхности на той же высоте, что и у остального напольного покрытия. Поверхность должна выдерживать вес полностью загруженного холодильника (это около 106 кг). Чтобы не повредить покрытие пола, отрежьте большой кусок картона и поместите его под холодильник, пока вы работаете. При перемещении холодильника аккуратно передвиньте устройство на свободное место, а затем задвиньте его обратно.

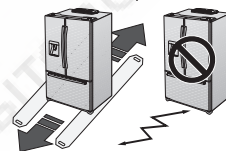

УСТАНОВКА ШЛАНГА ПОДАЧИ ВОДЫ (МОДЕЛЬ С АВТОМАТИЧЕСКИМ ЛЬДОГЕНЕРАТОРОМ)

Перед установкой шланга подачи воды

- На установку шланга подачи воды гарантия производителя холодильника не распространяется. Поэтому перед установкой шланга подачи воды ознакомьтесь со всей процедурой и тщательно следуйте указаниям, чтобы снизить риск повреждения водой.
- Сильный напор воды в трубах водопроводной сети здания может повредить детали холодильника и вызвать утечку воды или затопление. Перед установкой шланга подачи воды к холодильнику вызовите квалифицированного слесаря во избежание проблем.

- Не подключайте шланг подачи воды к трубам горячей воды, чтобы избежать ожогов и повреждения холодильника.
- Не устанавливайте шланг подачи воды в зонах, где температура опускается ниже нуля.
- При использовании во время установки электрических устройств (таких как перфоратор) убедитесь, что они изолированы или армированы: это снижает риск электрошока.
- Все установочные работы должны выполняться в соответствии с местными правилами проведения водопроводных работ.
- Гарантия Samsung не распространяется на комплект для подачи воды и фильтр для воды. Ответственность за любые дефекты этих продуктов и связанные с ними убытки несет их производитель (продавец, установщик).
- Замена фильтра производится в соответствии с инструкциями его производителя (продавца).
- Для заказа дополнительных фильтров для воды обращайтесь к его производителю (продавцу).



• Все установочные работы должны выполняться в соответствии с местными правилами проведения водопроводных работ.



Проверьте наличие следующих принадлежностей.



Фиксатор и винты шланга подачи воды

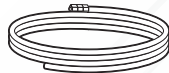

Шланг подачи воды



Штуцер



Крепежные детали
См. раздел «ДОПОЛНИТЕЛЬНАЯ РЕГУЛИРОВКА ВЗАИМНОГО РАСПОЛОЖЕНИЯ ДВЕРЦЕЛ!» (стр. 14)

Использование фильтра для воды (не входит в комплект)

Подключение к водопроводной сети

- Перекройте основной шланг подачи воды и выключите генератор льда.
- Найдите ближайшую трубу подачи холодной питьевой воды.
- Следуйте инструкциям в комплекте установки фильтра для воды.
- Подключите шланг подачи воды к входу держателя картриджа и установите фильтровальный картридж (полностью вставьте

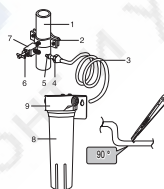

1. Труба подачи холодной воды
2. Трубный зажим
3. Пластиковый шланг
4. Зажимная гайка
5. Зажимная муфта
6. Уплотнительная гайка
7. Стопорный клапан
8. Фильтровальный картридж
9. Держатель картриджа

пластиковый шланг).

- Включите подачу воды и слейте в ведро три литра воды, чтобы очистить фильтр.
- Фильтр для воды следует устанавливать вне холодильника. Он не входит в комплект поставки. Комплект из фильтровального картриджа (8) и держателя (9) можно купить в магазине, где приобретался холодильник.
- Не пользуйтесь медными шлангами.
- Отрежьте концы (они должны быть прямыми и ровными).



Неверно



Верно

Подключение шланга подачи воды к холодильнику

- Подключите пластиковый шланг на задней стенке холодильника к выходу держателя картриджа и установите фильтровальный картридж (полностью вставьте пластиковый шланг в выходное отверстие)
- Вставьте пластиковый зажим во входное и выходное отверстия держателя картриджа
- Включите воду и проверьте, нет ли протечек.
- Надлежащий фильтровальный картридж можно купить в магазине, где приобретался холодильник. Для наилучших результатов приобретайте фильтровальный картридж SAMSUNG (сменный картридж № DA29-10105J)
- Шланг подачи воды необходимо подключать только к источнику питьевой воды
- Комплект из зажимного фитинга и гайки поставляется вместе с устройством внутри ящика холодильника
- Задвигая холодильник на место, не передавите кабель питания или шланг подачи воды (шланг для генератора льда)



• Надлежащий фильтровальный картридж можно купить в магазине, где приобретался холодильник. Для наилучших результатов приобретайте фильтровальный картридж SAMSUNG (сменный картридж № DA29-10105J)

Использование без фильтра для воды

Подключение к водопроводной сети

- Перекройте основной шланг подачи воды и выключите генератор льда.
- Найдите ближайшую трубу подачи холодной питьевой воды.

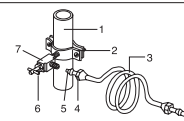

1. Труба подачи холодной воды
2. Трубный зажим
3. Пластиковый шланг
4. Зажимная гайка
5. Зажимная муфта
6. Уплотнительная гайка
7. Стопорный клапан

Установка и настройка_07

1. Сначала перекройте основной шланг подачи воды.
2. Найдите ближайшую трубу подачи холодной питьевой воды.
3. Следуйте инструкциям по установке шланга подачи воды в комплекте установки.

ОСТОРОЖНО

Шланг подачи воды необходимо подключать к трубе холодной воды. При подключении к трубе горячей воды очиститель может сломаться.

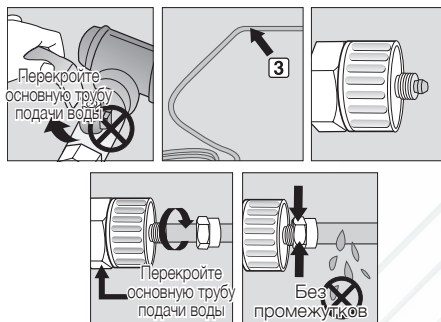

Шланг подачи воды необходимо подключать только к источнику питьевой воды. Если требуется отремонтировать или снять шланг подачи воды, отрежьте от пластиковой трубки 6,5 мм, чтобы соединение было плотным и без протечек.

ОСТОРОЖНО! Установив шланг подачи воды, проверьте все соединения, чтобы убедиться в отсутствии протечек.

- На УСТАНОВКУ ШЛАНГА ПОДАЧИ ВОДЫ гарантия Samsung не распространяется.

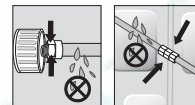

- Установка шланга подачи воды производится за счет покупателя, если эта процедура не включена в стоимость доставки из магазина.
- Для проведения этой процедуры рекомендуется вызывать слесаря или авторизованного специалиста по монтажу.
- Если обнаружится утечка воды из-за неправильной установки, обратитесь к специалисту по монтажу.

Подключение шланга подачи воды к холодильнику

1. Снимите колпачок со шланга подачи воды на устройстве и наденьте зажимную гайку на шланг подачи воды на устройстве, сняв ее с имеющегося шланга подачи воды.
2. Соедините шланг подачи воды с устройства и шланг подачи воды из комплекта.
3. Закрепите зажимную гайку на зажимном фитинге. Никаких промежутков между ними быть не должно (А, В и С).
4. Включите воду и проверьте, нет ли протечек.

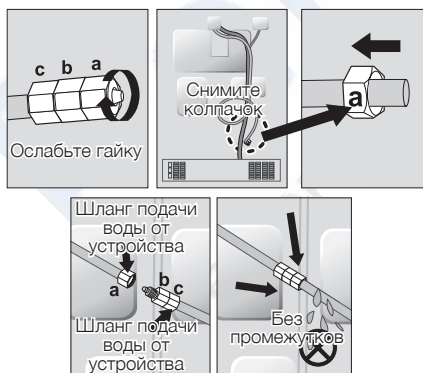

УСТАНОВКА И НАСТРОЙКА ХОЛОДИЛЬНИКА

После того как холодильник установлен, вы можете настроить его и насладиться доступными возможностями и функциями устройства. Чтобы настроить функции холодильника, необходимо выполнить следующие шаги.

1. Установите холодильник в подходящем помещении, обеспечив достаточно свободного пространства между устройством и стеной. См. инструкции по установке в данном руководстве (с. 8 — Выбор наилучшего местоположения для холодильника).
2. После включения питания холодильника убедитесь, что при открытии дверцы срабатывает внутреннее освещение.
3. Установите регулятор температуры на максимальное значение охлаждения и подождите один час. Морозильная камера должна немного охладиться, а мотор — работать ровно.
4. После включения питания холодильнику потребуются несколько часов для достижения необходимой температуры. После установки нужного уровня в холодильнике можно размещать продукты и напитки.

необходимые инструменты (не входят в комплект)

Отвертка Philips (+)



Плоская отвертка Philips (-)

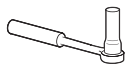

Торцевой гаечный ключ (10 мм, для болтов)



Шестигранный ключ



Шестигранный ключ (3/16 дюйма, (5/32 дюйма, для оси для средней петли) средней петли)

СНЯТИЕ ДВЕРЦЕХ ХОЛОДИЛЬНИКА

Иногда для доставки холодильника к месту его установки требуется снимать дверцы и/или вынимать ящик.

Но делать это следует только в случае необходимости.

Перед тем как снимать дверцы и/или извлекать ящик, прочтите и запомните следующие указания.

Перед началом процедуры отключите осторожно! холодильник от сети



- Работайте аккуратно: не уроните, не повредите и не поцарапайте дверцы и ящик во время снятия.

- Будьте осторожны: не поранитесь и не травмируйте себя.
- Вставьте дверцу/ящик на место надлежащим образом, чтобы избежать таких негативных последствий, как:
 - Влажность из-за утечки воздуха;
 - Неровное расположение дверец;
 - Расходование электроэнергии из-за нарушения герметичности дверцы.

Демонтаж дверцы холодильника

ВНИМАНИЕ! Работайте аккуратно: не уроните и не поцарапайте дверцы во время снятия



1. Удалите три винта удерживающие верхнюю крышку и снимите ее

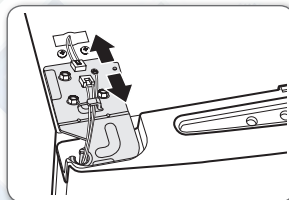

2. Отключите электропровод в верхней части холодильника



3. Выкрутите торцевым гаечным ключом (10 мм) три шестигранных болта удерживающих петлю на верхней части холодильника

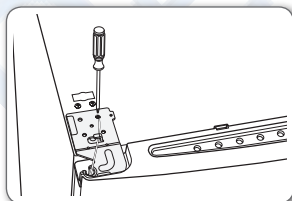

4. Отверткой Philips (+) открутите винт, удерживающий провод заземления

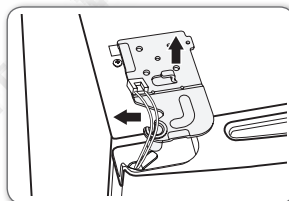

5. Отделите петлю от электропровода и провода заземления как показано выше

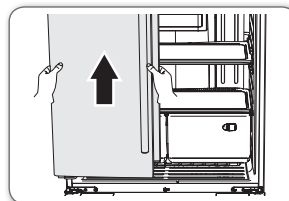

6. Приподнимите дверцу прямо вверх и снимите ее. Постарайтесь не уронить и не поцарапать дверцы во время снятия

Установка и настройка _09

Демонтаж дверцы морозильной камеры

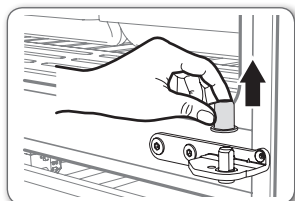

1. Снимите колпачок средней петли

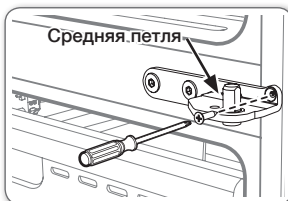

2. Отверткой Philips (+) выкрутите винт из левой и правой средних петель. Секстантным ключом (3/16 дюйма) выкрутите два шестигранных болта из левой и правой средних петель

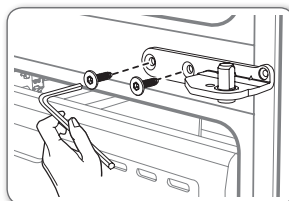

(ВЫДВИЖНОЙ ТИП)

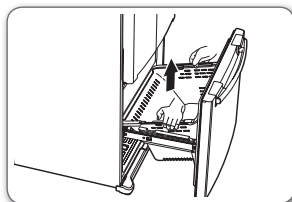

3. Открыв дверцу морозильной камеры, поднимите контейнер ящика.

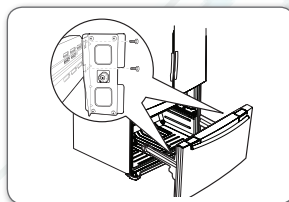

4. Торцевым гаечным ключом (10 мм) открутите с обеих сторон четыре шестигранных болта.

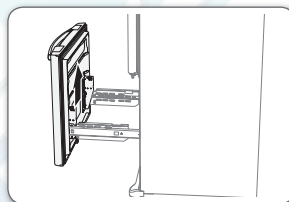

5. Приподнимите дверцу морозильной камеры и снимите ее с направляющих. Постарайтесь не уронить и не поцарапать дверцу во время снятия.

(ПОВОРОТНЫЙ ТИП)

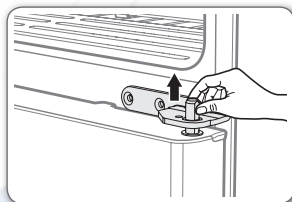

3. Снимите среднюю петлю, прикручиваемую к морозильной камере

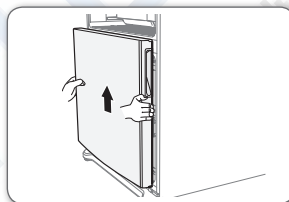

4. Приподнимите дверцу морозильной камеры и снимите ее с петель. Постарайтесь не уронить и не поцарапать дверцу во время снятия.

Сборка дверцы



Чтобы собрать дверцу, выполните сборку деталей в обратном порядке.

Перевешивание дверцы (дополнительно)

Выключите холодильник или отключите питание.

 См. стр. 9, 10, чтобы разобрать дверцу.

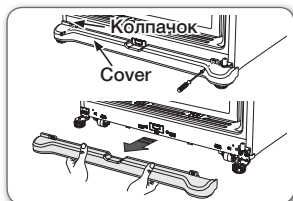

1. Открутите два винта передней крышки ножек.
2. Снимите переднюю крышку ножек.

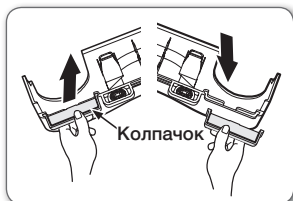

3. Снимите колпачок передней крышки ножек (потяните его изнутри).
4. Вставьте колпачок на другую сторону передней крышки ножек.

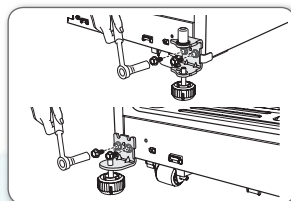

5. Открутите два болта каждой петли с помощью ключа на 10 мм.
6. Положите их перед каждой стороной.

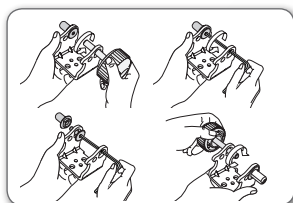

7. Снимите ось нижней петли с помощью ключа 5/32 дюйма и выньте ножку нижней петли, повернув ее по часовой стрелке а затем соберите нижнюю петлю, повернув ее

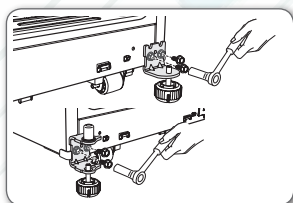

8. Прикрутите двумя болтами правую петлю на левую сторону, а левую петлю — на правую

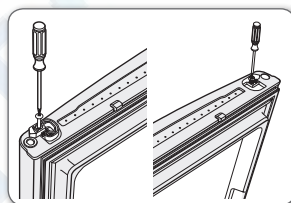

9. Прикрутите двумя болтами правую петлю на левую сторону а левую петлю — на правую

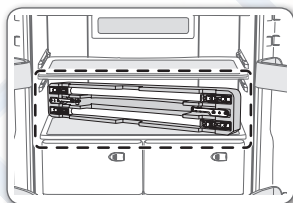

10. Средняя петля для перевешивания дверцы находится в холодильнике

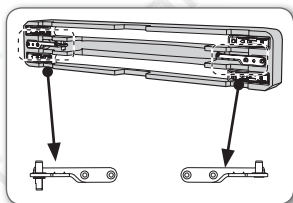

11. Замените средние петли, собранные на холодильнике, на средние петли с ручками, находящиеся внутри холодильника.

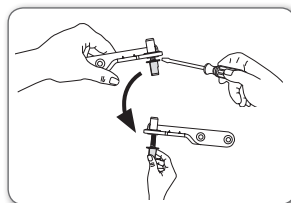

12. Воспользуйтесь черным колпачком средней петли, собранной на холодильнике. Вставьте его в низ левой средней петли, поставляемой отдельно.

Работайте плоской отверткой (-)

Установка и настройка **11**

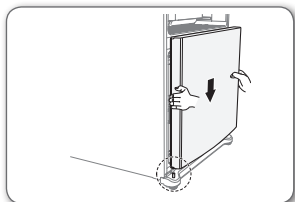

13. Расположите отверстие в нижней части двери морозильной камеры над нижней петлей

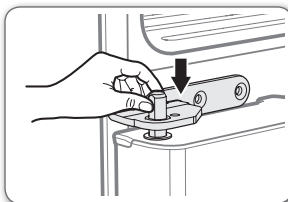

14. Установите на место среднюю петлю, прикручиваемую к морозильной камере

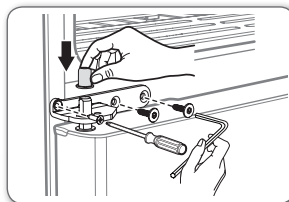

15. Вставьте винт в левую и правую средние петли и закрутите его отверткой Phillips (+). Вставьте два шестигранных болта в левую и правую средние петли и закрутите их секстантным ключом (3/16 дюйма)

16. Поставьте колпачок средней петли на место

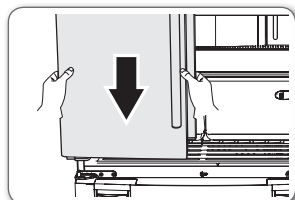

17. Расположите отверстие в нижней части левой двери над средней петлей

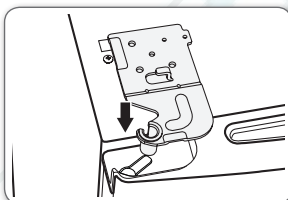

18. Вставьте ось левой верхней петли в отверстие в углу дверцы холодильника

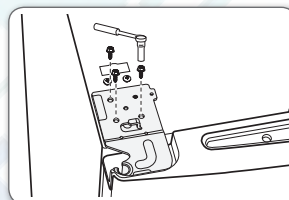

19. Вставьте верхние петли в отверстия в верхней части дверцы. Вставьте три шестигранных болта в левую и правую верхние петли и закрутите их торцевым гаечным ключом (10 мм)

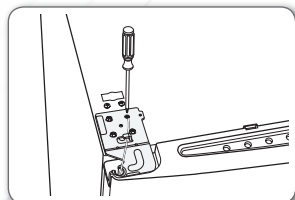

20. Вставьте винт заземления в левую и правую верхние петли и закрутите его отверткой Phillips (+).

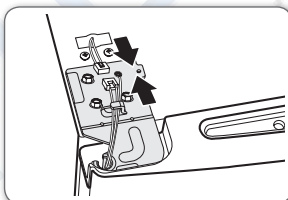

21. Подключите электропровод в верхней части холодильника

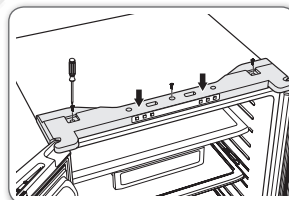

22. Верните на место верхнюю крышку. Вставьте три винта в верхнюю крышку и закрутите их отверткой Phillips (+)

УСТАНОВКА РУЧЕК

Установка ручки холодильника

1. Проверьте, чтобы слово «UP» на задней части ручки было обращено лицевой стороной вверх.
 2. а) Совместите верхний и нижний фиксаторы ручки на дверцах с ручками.
б) Зафиксируйте ручки на дверцах, продвинув их вниз до щелчка.
 3. Проверьте прочность установки, потянув за ручку. Если ручки вставлены правильно, они не будут двигаться. Проверьте выравнивание ручек по горизонтали.
- Если ручки холодильника не выровнялись, повторите шаг 2. Чтобы выровнять дверцы, обратитесь к руководству пользователя, раздел «Выравнивание холодильника».

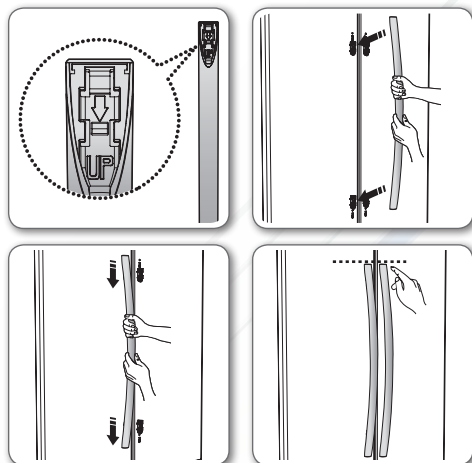

Установка ручки морозильной камеры (выдвижной тип)

1. Проверьте, чтобы слова «The Upper Direction» на боковой части ручки было обращено вверх.
 2. а) Совместите ручку с крепежными винтами
б) Нажмите на ручку надев ее на крепежные винты до щелчка
 3. Проверьте прочность установки, потянув за ручку. Если ручка вставлена правильно, она не будет двигаться
- Если ручка морозильной камеры не закрепилась, повторите шаг 2.
 - У моделей поворотного типа ручка морозильной камеры не предусмотрена.

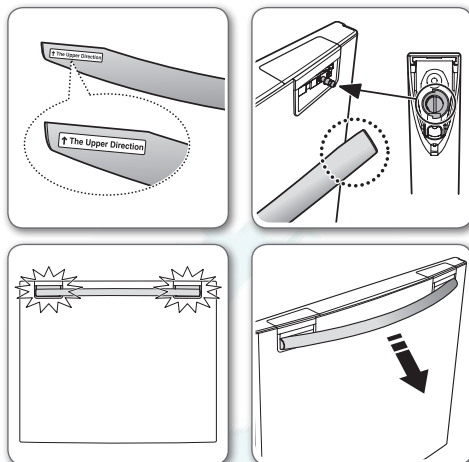

РЕГУЛИРОВКА ДВЕРЕЦ

Установив дверцы обратно на холодильник, убедитесь, что он стоит ровно: это необходимо для проведения окончательной регулировки

Если он находится на неровной поверхности, дверцы выровнять не удастся. Кроме того, из-за этого холодильник может работать на повышенной мощности, а значит, потреблять больше энергии

Например, если левая сторона ниже правой, вставьте плоскую отвертку в выемку левого рычага управления и поверните ее по часовой стрелке или против нее, чтобы выровнять дверь. Поворачивайте отвертку по часовой стрелке, чтобы увеличить высоту дверцы холодильника, и против часовой стрелки, чтобы уменьшить ее. Если левая сторона выше правой, выполните указанные действия с правым рычагом

Осторожно! Оба рычага управления должны надежно стоять на полу: это необходимо, чтобы избежать травмы или порчи имущества из-за наклона холодильника

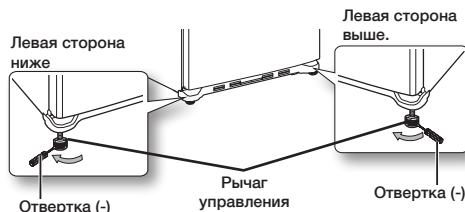

Установка и настройка_13

ДОПОЛНИТЕЛЬНАЯ РЕГУЛИРОВКА ВЗАИМНОГО РАСПОЛОЖЕНИЯ ДВЕРЕЦ

Помните, что для надлежащего выравнивания дверец холодильник должен стоять на ровной поверхности. За дополнительными сведениями обратитесь к предыдущему разделу о выравнивании холодильника.

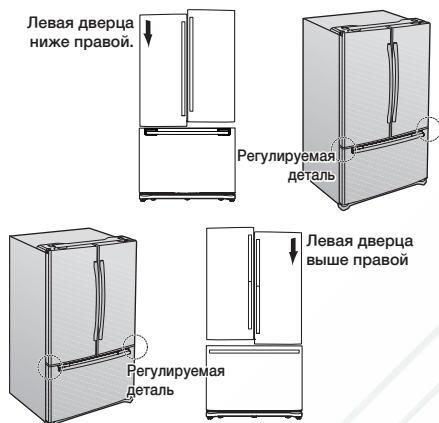

1. Выдвиньте ящик морозильной камеры (1), чтобы открыть доступ к средней петле (2).
2. Вставьте шестигранный ключ (3), входящий в комплект поставки, в ось (4) средней петли.
3. Отрегулируйте высоту поворачивая шестигранный ключ (3) по часовой (↻) или против часовой стрелки (↺).

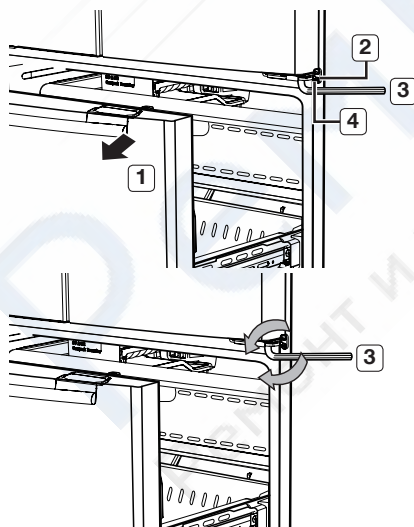

При повороте ключа против часовой стрелки (↺) дверца будет подниматься. В холодильниках поворотного типа регулируется только высота левой дверцы.

1. Отрегулировав двери, возьмите входящую в комплект поставки крепежную деталь (5) плоскогубцами (6) и вставьте ее в промежуток между изоляционной втулкой петли (7) и средней петлей (8). Число необходимых крепежных деталей зависит от размера промежутка.

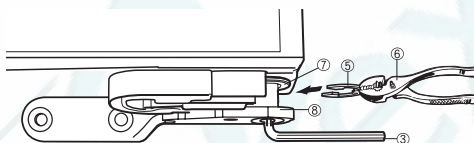

В комплект поставки холодильника входит две крепежных детали. Толщина каждой из них — 1,0 мм.

Эксплуатация холодильника Samsung

СОСТАВНЫЕ ЧАСТИ И ФУНКЦИИ

На этой странице содержатся подробные сведения о составных частях и функциях холодильника.

Холодильник

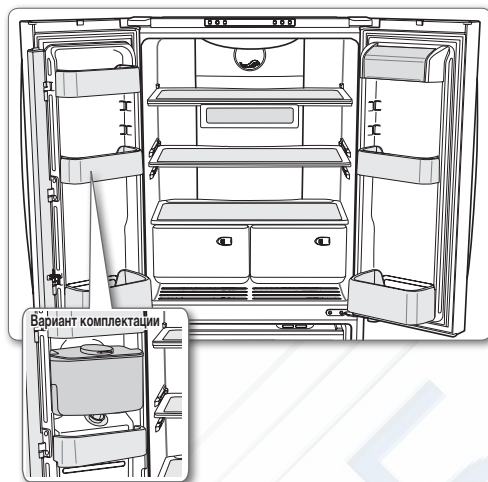

Морозильная камера

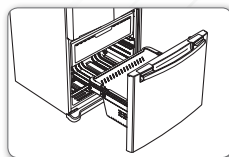

Выдвижной тип

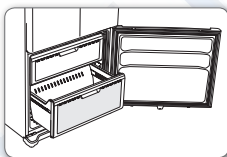

Поворотный тип

РАБОТА С ПАНЕЛЬЮ УПРАВЛЕНИЯ

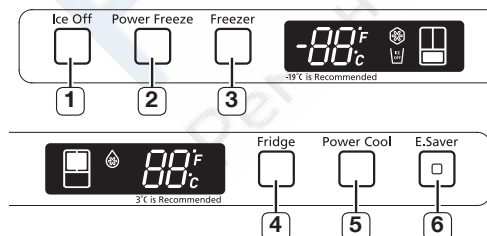

1 Кнопка Ice Off

При нажатии кнопки Ice Off отключается генератор льда.

Используйте эту функцию только при необходимости.

2 Кнопка Power Freeze

Нажмите кнопку Power Freeze (см. рис.)

- На дисплее загорится индикатор Power Freeze (см. стрелку), и эта функция начинает работать независимо от заданной температуры морозильной камеры



Чтобы отключить данную функцию, нажмите кнопку Power Freeze еще раз

- Индикатор выключится, и морозильная камера станет вновь работать при заданной температуре.
- Режим мощной заморозки работает в течение 72 часов независимо от заданной температуры.

- При использовании данной функции возрастает энергопотребление. Функцию мощной заморозки необходимо включать как минимум за двое суток до размещения большого количества продуктов в морозильной камере

3 Кнопка Freezer

Для установки температуры морозильной камеры выполните следующие действия

Нажмите кнопку Freezer (см. рис.)

- Доступный диапазон температур: от -25 °C до -14 °C с интервалом в 1 °C

При выборе температуры заданное значение появится на дисплее на пять секунд после чего будет отображаться текущая температура морозильной камеры.

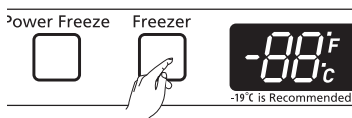

(Заданная и текущая отображаемая температуры могут немного отличаться, но эта разница будет автоматически исправлена с учетом заданной температуры).

-  - Температура морозильной камеры будет меняться в зависимости от частоты открывания дверцы, количества продуктов, окружающей температуры и других факторов
- Значение температуры на дисплее начнет мигать, если температура повысится из-за частого открывания дверцы, хранения теплых продуктов и др.

(При достижении нормальной температуры морозильной камеры мигание прекратится. Если оно не прекращается в течение длительного времени, обратитесь в центр обслуживания клиентов Samsung.)

4 Кнопка Fridge

Для установки температуры холодильника выполните следующие действия

Нажмите кнопку Fridge (см. рис.)

- Доступный диапазон температур: от 1 °C до 7 °C с интервалом в 1 °C.

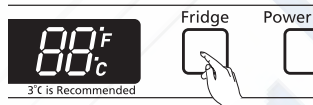

При выборе температуры холодильника заданное значение появится на дисплее на пять секунд, после чего будет отображаться текущая температура

(Заданная и текущая отображаемая температуры могут немного отличаться, но эта разница будет автоматически корректироваться с учетом заданной температуры.)

-  - Температура холодильника будет меняться в зависимости от частоты открывания дверцы количества продуктов, окружающей температуры и других факторов
- Температура разных полок и контейнеров холодильника может отличаться
- Значение температуры на дисплее начнет мигать, когда температура будет повышаться из-за частого открывания дверцы, хранения теплых продуктов и др.

(При достижении нормальной температуры морозильной камеры мигание прекратится. Если оно не прекращается в течение длительного

времени, обратитесь в центр обслуживания клиентов Samsung.)

5 Кнопка Power Cool

Нажмите кнопку Power Cool (см. рис.)

- На дисплее загорится индикатор Power Cool (см. стрелку), и эта функция начинает работать независимо от заданной температуры холодильника



Чтобы отключить данную функцию, нажмите кнопку Power Cool еще раз

- Индикатор выключится, и холодильник станет вновь работать при заданной температуре

-  Режим мощного охлаждения работает в течение двух с половиной часов независимо от заданной температуры.

6 Кнопка E.Saver

При нажатии кнопки Energy Saver холодильник переходит в энергосберегающий режим. В случае появления на дверцах капель эту функцию следует отключить.

ПРИГОТОВЛЕНИЕ ЛЬДА

Модель с автоматическим льдогенератором

Генератор льда в течение одного цикла производит 8 кубиков льда: примерно 100–130 кубиков в течение 24 часов в зависимости от температуры морозильной

камеры, температуры помещения, частоты открывания двери и других условий использования. Первые несколько партий льда следует выбросить, чтобы из шланга подачи воды поступала чистая вода. Убедитесь, что манипулятор шупа ничего не мешает. Когда бункер заполнится до уровня манипулятора шупа, генератор льда перестанет производить лед. При повторном включении генератора он возобновит работу после краткой задержки. Некоторые кубики могут слипнуться. Если лед используется нерегулярно, старые кубики льда могут уменьшиться, стать непрозрачными и неприятными на вкус.

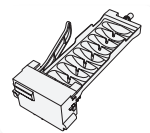

Модель с лотками для льда с вращающимися ручками

1. Извлеките лотки для кубиков льда.
2. Наполните лотки водой до отметки уровня (стрелка).
3. Вставьте лотки на место. Затем закройте дверцу морозилки.
4. После замерзания воды поверните ручки круговой шкалы на лотках для льда. Кубики льда окажутся в резервуаре для хранения.

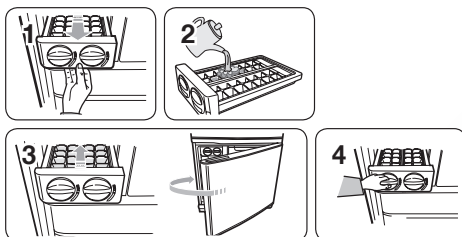

ИЗВЛЕЧЕНИЕ И ПЕРЕМЕЩЕНИЕ ПРИНАДЛЕЖНОСТЕЙ ХОЛОДИЛЬНИКА

1. контейнеры дверцы

Извлечение: поднимите контейнер и потяните его на себя.

Установка: поместите контейнер на необходимой высоте и вставьте, нажимая на него сверху.

⚠ Осторожно! Всегда вставляйте контейнеры дверцы до упора, чтобы избежать травм. Не разрешайте детям играть с контейнерами. Острые края контейнеров могут быть опасными

☑ Перед перемещением контейнера опорожните его

Для очистки контейнера от пыли снимите ограничитель и промойте контейнер водой

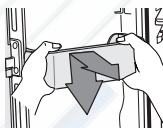

2. Полки холодильника

Извлечение: если полка извлекается с трудом, приподнимите ее и попробуйте вынуть еще раз.

Установка: если полка вставляется с трудом, приподнимите ее и попробуйте вставить еще раз.

⚠ Осторожно! Стекланные полки довольно тяжелые. Снимайте их очень осторожно.

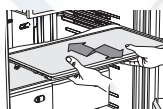

3. Выдвижные ящики для овощей и фруктов

Извлечение: потяните ящик на себя до конца. Приподнимите переднюю часть ящика и вытащите его

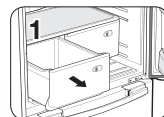

Установка: вставьте ящик в направляющие и задвиньте его



☑ Чтобы извлечь стеклянную полку над ящиками, их нужно сначала вынуть на место.

☑ Для обеспечения оптимального энергопотребления оставьте полки, ящики и корзины на своих исходных местах, как показано на рисунке на стр. 15.

ИЗВЛЕЧЕНИЕ ПРИНАДЛЕЖНОСТЕЙ МОРОЗИЛЬНОЙ КАМЕРЫ

1. Выдвижной ящик

Извлечение: потяните ящик на себя до конца. Приподнимите заднюю часть ящика и вытащите его (см. рис. 1 и 2).

Полностью откройте дверцу морозильной камеры и извлеките ящик.

Установка: вставьте ящик в направляющие, приподняв его. Опустите ящик на место, пока он не приобретет горизонтальное положение, и задвиньте его (см. рис. 3).

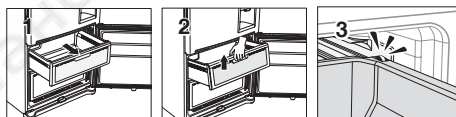

2. контейнер ящика морозильной камеры

Поворотный тип

Извлечение: потяните ящик на себя до конца. Приподнимите заднюю часть, чтобы извлечь его

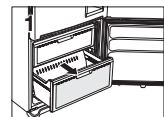

Установка: вставьте контейнер в направляющие

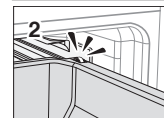

При установке вставляйте держатель контейнера ящика в отверстия направляющих

Выдвижной тип

Извлечение ящика: потяните ящик на себя до конца.

Приподнимите заднюю часть ящика и вытащите его. Установка ящика: вставьте контейнер в направляющие. Извлечение разделителя: открутите один винт и потяните разделитель вверх.

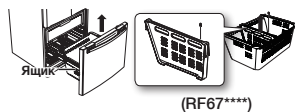

! **Осторожно!** Установка разделителя: вставьте верхние углы разделителя в отверстие контейнера. Вставьте и закрепите один винт. Не разрешайте детям играть с холодильником: они могут получить травму или повредить холодильник. Не садитесь на дверцу морозильной камеры. Она может сломаться. Не разрешайте детям забираться в корзину морозильной камеры.

! **Внимание!** Сняв разделитель для очистки контейнера, по окончании процедуры вставьте его обратно ним/шив чтобы дети не оказались заблокированными в корзине.

ИСПОЛЬЗОВАНИЕ ДИСПЕНСERA ДЛЯ ВОДЫ (ДОПОЛНИТЕЛЬНО)

С помощью диспенсера для воды можно получить холодную воду, не открывая дверцу холодильника. Кроме того, эта функция позволяет экономить электричество: частота открывания дверец сокращается более чем на 30 %.

Наполнение резервуара для воды

Наполнить резервуар для воды можно двумя способами: залить воду в резервуар внутри холодильника или извлечь резервуар и заполнить его водой.

Способ 1

Откройте колпачок и заполните резервуар водой. Не наливайте воду слишком быстро: она может перелиться через край.

Способ 2

1. Откройте защелки с обеих сторон резервуара для воды и снимите крышку.
2. Заполните резервуар водой.

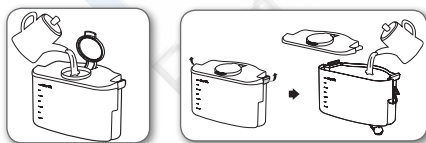

18_ Эксплуатация

! **Осторожно!** В резервуар разрешается заливать только воду.

Отбор воды из диспенсера

Подставьте стакан под водослив и слегка нажмите им на рычаг диспенсера. При нажатии рычага загорится синяя лампочка.

- Расположите стакан точно под диспенсером чтобы не разлить воду.
- Диспенсер для воды — это дополнительная опция, которая в некоторых моделях отсутствует.

**Если диспенсер для воды не используется, выполните следующие действия**

Закрепите устройство подачи воды в фиксирующем отверстии. Из-за утечки холода дверца не будет закрываться автоматически, если устройство подачи воды длительное время находится снаружи.

**ЧИСТКА ХОЛОДИЛЬНИКА**

! **Внимание!** Не пользуйтесь для чистки бензолом, растворителями или отбеливающим чистящим средством Clorox™. Они могут повредить поверхность холодильника и создать опасность возгорания.

! **Осторожно!** Не чистите холодильник, брызгая на него водой, если вилка его сетевого шнура включена в розетку, так как можете получить поражение электрическим током. Не пользуйтесь для чистки бензолом, растворителями или средством для чистки автомобилей, так как существует опасность их воспламенения.

ЗАМЕНА ОСВЕТИТЕЛЬНЫХ СВЕТОДИОДОВ**Замена осветительных светодиодов**

! **Осторожно!** Не разбирайте и не заменяйте осветительные светодиоды самостоятельно.

Для замены осветительных светодиодов обратитесь в сервисный центр компании Samsung или к ее авторизованному дилеру.

Устранение неполадок

ПРОБЛЕМА	ДЕЙСТВИЯ
Холодильник не работает совсем или охлаждает недостаточно.	<ul style="list-style-type: none"> • проверьте подключение вилки шнура питания. • проверьте правильность установки регулятора температуры на панели дисплея. попробуйте задать более низкую температуру. • Убедитесь, что холодильник не находится под воздействием прямых солнечных лучей и не расположен вблизи нагревательного прибора. • Убедитесь, что задняя стенка холодильника расположена не слишком близко к стене помещения, препятствуя циркуляции воздуха. (О выборе наилучшего размещения холодильника см. на с. 10.)
Продукты в холодильнике заморожены.	<ul style="list-style-type: none"> • проверьте правильность установки регулятора температуры на дисплее. попробуйте задать более высокую температуру. • проверьте, не слишком ли низкая температура в помещении. • проверьте, не хранятся ли продукты слишком близко к вентиляционному отверстию в задней стенке холодильника. при необходимости освободите зону вокруг отверстия.
Раздаются необычные шумы и звуки.	<ul style="list-style-type: none"> • Убедитесь, что холодильник стоит ровно и надежно. • Убедитесь, что задняя стенка холодильника расположена не слишком близко к стене помещения, препятствуя циркуляции воздуха. • проверьте, не попали ли инородные тела за устройство или под него. • Если изнутри холодильника доносятся «тикающие» звуки, это нормально. Данный эффект — результат сжатия или расширения различных принадлежностей холодильника в результате изменения внутренней температуры камеры.
Передние углы и горизонтальные поворотные секции устройства теплые, и на них начинает появляться конденсат.	<ul style="list-style-type: none"> • Определенный уровень тепла — нормальное явление. Для предотвращения конденсации на горизонтальных поворотных секциях холодильника установлены антиконденсаторы. • проверьте, плотно ли закрыта дверца холодильника. Конденсация происходит, когда дверца открыта в течение долгого времени.
Генератор льда не производит лед.	<ul style="list-style-type: none"> • Убедитесь, что с момента установки шланга подачи воды и до начала генерации льда прошло более 12 часов. • проверьте, подключен ли шланг подачи воды и открыт ли стопорный клапан. • Убедитесь, что функция генерации льда не остановлена вручную. • Убедитесь, что температура морозильной камеры достаточно низкая. попробуйте задать более низкую температуру.
В устройстве раздается звук журчащей жидкости.	<ul style="list-style-type: none"> • Это нормальное явление. Такие звуки издает охлаждающая жидкость, циркулирующая в холодильнике.
Внутри устройства появился неприятный запах.	<ul style="list-style-type: none"> • проверьте, не испортился ли какой-либо продукт. • продукты со специфическим запахом, такие как рыба, должны быть плотно завернуты в обертку. • периодически очищайте морозильник и выбрасывайте испорченные продукты.
На стенках морозильной камеры накапливается иней.	<ul style="list-style-type: none"> • Убедитесь, что вентиляционное отверстие свободно. при необходимости освободите его, чтобы обеспечить нормальную циркуляцию воздуха. • Не размещайте продукты слишком плотно друг к другу, чтобы воздух мог свободно циркулировать. • проверьте, плотно ли закрыт выдвижной ящик морозильной камеры.

Информация о классе энергоэффективности находится на продукте

ОПИСАНИЕ		МОДЕЛЬ		RF62U***	RF62H***	
Изготовитель						
Тип бытового холодильника		Холодильник с морозильным отделением*(***)II типа				
Автоматическая система разморозки (No Frost)		Да	Да			
Климатический класс		SN, N, ST, T	SN, N, ST, T			
Класс Защита от поражения током		I	I			
Полезный объем (литры)	Общий полезный объем (л)	454	452			
	Общий объем для хранения свежих продуктов (л)	334	334			
	Общий объем для хранения замороженных продуктов (л)	* ** *	120	118		
		* *	-	-		
Номинальное напряжение и частота (В, Гц)		220, 50	220, 50			
Полная входная мощность (Ампер)		1.4	1.4			
Максимальная мощность осветительной лампы (Вт)		F : LED 1.44 R : LED 3.6	F : LED 1.44 R : LED 3.6			
Класс энергетической эффективности		A+	A+			
Потребление электроэнергии (кВт•ч /год)		375	375			
Мощность замораживания (кг/24ч)		14	14			
Символ маркировки самого холодного отделения		* ** *				
Хладагент и его масса (г)		R-600a, 65	R-600a, 65			
Корректированный уровень звуковой мощности (дБА)		40	40			
Вес в упаковке (кг)		116	119			
Вес без упаковки (кг)		106	108			
Габариты в упаковке (ШхГхВ) (мм)		880x776x1890	880x776x1890			
Габариты без упаковки (ШхГхВ) (мм)		817x715x1772	817x715x1772			
Адрес и наименование лаборатории		"Сужой Самсунг Электроникс Ко., Лтд Экспорт", 218, Жипу Роуд, Индустри Парк, Сужой, Джангсу, Китай				
Характеристики энергетической эффективности определены согласно Приказу Министерства промышленности и торговли РФ от 29 Апреля 2010 г. №357						

Ограничения по температуре окружающей среды

Данное устройство предназначено для работы при температуре окружающей среды в соответствии с температурным классом, указанным на паспортной табличке.

класс	символ	Диапазон температуры окружающей среды (°C)
Холодный умеренный	SN	от +10 до +32
Умеренный	N	от +16 до +32
Субтропический	ST	от +16 до +38
Тропический	T	от +16 до +43

ПРИМЕЧАНИЕ: На внутреннюю температуру могут оказывать влияние такие факторы, как местоположение холодильника/морозильной камеры, температура окружающей среды и частота открывания дверцы. Настройте температуру так, чтобы компенсировать действие данных факторов.

**Правильная утилизация отработавшего свой срок изделия
(Отработавшее свой срок электрическое и электронное оборудование)**

Russia



(Применяема только в Европейском Союзе или других странах Европы, использующих системы раздельного сбора отходов)

Приведенная слева маркировка, имеющаяся на изделии или в прилагаемой к нему документации, указывает на то, что по окончании срока службы изделия оно не должно выбрасываться вместе с другими бытовыми отходами. Для предотвращения возможного ущерба окружающей среде или здоровью людей из -за неконтролируемой утилизации отходов, отделите это изделие от другого бытового мусора и сдайте его в повторную переработку, чтобы способствовать обоснованному повторному использованию материальных ресурсов.

Бытовые пользователи должны обратиться либо в магазин, в котором они покупали данное изделие, либо в местные органы власти за более подробной информацией о том, куда и как они могут сдать это изделие для его безопасной для окружающей среды повторной переработки. Корпоративные пользователи должны обратиться к своему поставщику и проверить условия, содержащиеся в договоре купли -продажи. При утилизации это изделие не должно выбрасываться совместно с другими отходами коммерческой деятельности.



B01221

Модель	RS*****, RT*****, RF*****, RL*****, RZ*****, RR*****, RM*****
Сертификат	POCC KR. AB57. B01221
Срок действия с	2011-4-26
Срок действия по	2014-4-25
Орган по сертификации	Орган по сертификации продукции ООО "Альтгест"
Адрес	117418, г. Москва, ул. Цюрупы, д 14

Связывайтесь с SAMSUNG по всему миру
Если у вас есть предложения или вопросы по продуктам Samsung,
связывайтесь с информационным центром Samsung.
117105 Россия, Москва, Варшавское шоссе д.26
8-800-555-55-55
www.samsung.ru

Изготовитель : "Сужой Самсунг Электроникс Ко., Лтд Экспорт", 218, Жипу Роуд, Индустри
Парк, Сужой, Джангсу, Китай
Поставщик : ООО "Самсунг Электроникс Рус Компани",
125009, г. Москва, Большой Гнезниковский переулок, дом 1, строение 2



В целях популяризации идеи повторного использования материалов данное руководство было напечатано на переработанной бумаге.